

ofi **plan**[®] *Velasco*

RESPALDO EXPERIENCIA TRAYECTORIA

**CATÁ
LOGO**



SHOWROOM LÓPEZ COTILLA
No. 1947 esq. Fco. Javier Gamboa
Guadalajara, Jal



SHOWROOM CHAPULTEPEC
Chapultepec Sur No. 488
entre Mexicaltzingo y Montenegro
Guadalajara, Jal



SHOWROOM ZONA ANDARES
Av. Patria No. 1470 frente al estadio 3 de Marzo
Zapopan, Jal



SHOWROOM CALZADA DEL VALLE
Calz. Del valle 355 Poniente
Local 3-6 Dentro de Plaza Aleva
San Pedro Garza García, N.L.

ofi plan[®]
Velasco

Grupo Ofiplan Velasco nace en 1972, teniendo como Visión: Constituirse y permanecer en forma continua como la mejor opción en muebles para oficina, por su diseño, servicio, calidad y precio. Hoy en día, a más de 50 años de nuestra fundación, somos la empresa del sector mueblero líder del Occidente del país, con presencia en todos los estados de la república Mexicana, consolidando nuestra Misión de fabricar y distribuir mobiliario para oficina.

Ofiplan Velasco es una empresa consolidada, regida por principios éticos y conformada por un grupo de más de 350 personas comprometidas en lograr la máxima satisfacción de nuestros clientes.

Somos especialistas en la correcta planeación de sus áreas de trabajo, factor clave para la productividad y rentabilidad de su empresa, pues contamos con más de 50 años de experiencia haciendo de sus oficinas lugares funcionales y dinámicos.

Dos palabras que amamos:
PRODUCTIVIDAD Y PLANEACIÓN
deja tu proyecto en nuestras manos.

**PRODUCTIVIDAD
Y PLANEACIÓN**



Somos un equipo de **ASESORES EN IMAGEN CORPORATIVA** dedicados a proporcionar las mejores soluciones de mobiliario para tu negocio. Llámanos y con gusto te asesoraremos en tus propias instalaciones, o bien, visítanos en cualquiera de nuestros cuatro amplios Showrooms.

Más de **50** años dan confianza

Ponemos a tu disposición Servicios de Alto Valor Agregado sin costo alguno para ti:



- El stock más grande en muebles para quien requiere **ESTRENAR** sus oficinas en corto tiempo.
- Asesoría personalizada de un ejecutivo de proyectos para la planificación de espacios con requerimiento de expansión a corto, mediano y largo plazo.
- Elaboración de proyectos de mobiliario en función de la Productividad, Confort, Modernidad y Eficiencia de los lugares activos y pasivos de tu oficina.
- Entrega e instalación a domicilio sin cargo en zonas metropolitanas de Guadalajara y Monterrey.



ofiplan[®] Velasco



PLANTA

En Grupo Ofiplan Velasco contamos con más de 12,000 m² de infraestructura. Nuestra planta está equipada con maquinaria de tecnología de punta importada de Alemania e Italia, países líderes en la creación de maquinaria para la industria mueblera a nivel mundial.

Nuestra planta, equipada con sistemas de control numérico computarizado, nos permite garantizar las más estrictas normas de calidad en nuestros productos, así como altos volúmenes de producción.

La planeación y el control de la producción están soportadas y operan con base en software ERP, dirigida y supervisada por un equipo humano con un alto nivel de ingeniería y profesionalización.

Todo esto representa un beneficio para el cliente pues hablan de la capacidad que tenemos para surtir cualquier volumen de pedido.



CENTRO DE DISTRIBUCIÓN

ÍNDICE

50
Más de años dan confianza



NEWFORM
Pág. 5



DELLAROVERE
Pág. 7



MIL 45
Pág. 9

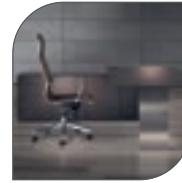

MW
Pág. 10



W
Pág. 11



RECEPCIONES
Pág. 12



MESAS DE CONSEJO
Pág. 17



VECTOR
Pág. 22



LEVANTE
Pág. 24



CENTURIA
Pág. 27



STATTUS
Pág. 32



ALTUS
Pág. 37



ACENTO
Pág. 41



FUTTURA
Pág. 47



MITTOS/CUADRA
Pág. 53



NITTRO
Pág. 58



BASE
Pág. 61



SISTEMA VIVANT
Pág. 65

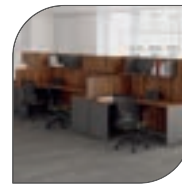

SISTEMA KLICK
Pág. 70



SISTEMA H
Pág. 73



COMEDOR
Pág. 74



SOLUCIONES DE GUARDA
Pág. 76



BUTACAS
Pág. 83



SILLAS
Pág.85



SOFÁS
Pág.97



BANCAS Y SILLONES
Pág.98-99



EXTERIOR
Pág. 100

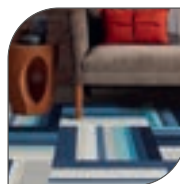

RECUBRIMIENTOS
Pág. 101



HOME OFFICE
Pág. 103



SANITTY
Pág.104



Opera

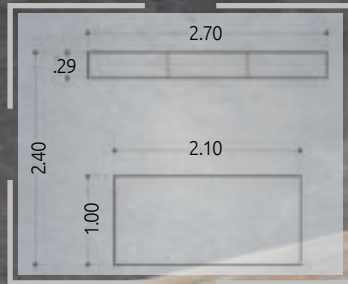

NEW FORM

LA *colección* **NEW FORM** representa la elegancia y resistencia que se integran de manera perfecta con la la fusión de sus materiales para dar forma a un elemento lleno de detalles cuidadosamente estudiados, proporcionan la máxima ergonomía y equilibrio entre función y estética, proyectando una imagen de amplitud, comodidad y lujo.

Tower Evo



Miró



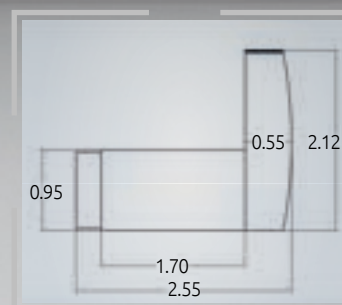
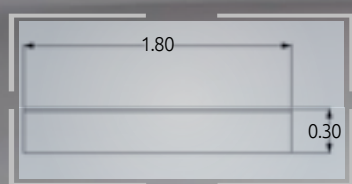

Larus

DELLA ROVERE

Estilo personal, concepción y manufactura Italiana, productos en innovación marcando pauta del diseño. *LA colección* **DELLAROVERE** Es la elegancia tradicional, la máxima expresión entre el usuario clásico y el moderno, las estructuras sólidas y elegantes dan un aspecto fuerte pero de peso ligero que acentúa el estilo personal. Sus materiales de calidad exquisita hacen de Larus un mueble para conocedores.

Zero



Uno



Uno de los más prolíficos y creativos diseñadores del momento, el egipcio Karim Rashid ha colaborado con empresas como Citybank, Hundai, Samsung, Swarovski, entre otros.

Durante su trayectoria profesional ha recibido más de 300 premios y su trabajo se exhibe en galerías de arte de todo el mundo.

Los escritorios *Zero* y *Uno* fueron diseñados por **Karim Rashid** para innovar en las oficinas, con un imagen futurista y orgánica que sorprenden a cuanta persona los ve, son un deleite para la mirada, el diseño del UNO fue acreedor del galardón GOOD DESING AWARD y cada escritorio viene con la firma del artista.

KARIM
RASHID



MIL 45

Mobiliario configurable de avanzado diseño ergonómico, fabricado con alta tecnología para optimizar el espacio y proporcionar lugares de trabajo elegantes, funcionales y agradables, que satisfacen a los ejecutivos mas exigentes. *LA colección MIL 45* cuenta con líneas modernas de estilo sobrio y elegante, con detalles de diseño que resaltan su apariencia.

MW



MW

Estilo sobrio y elegante, ligereza visual, eso es **LA colección MW**. Muebles para oficinas ejecutivas de líneas simples con detalles que exaltan su diseño, como el soporte en placa de acero ultradelgada bajo la cubierta y la ausencia de jaladeras. Acabado en chapa de madera de calidad italiana, ensambles y acabados de calidad que brindan gran durabilidad. La colección de mobiliario perfecta para oficinas ejecutivas de alto nivel.



Es el equilibrio de tonos claros y oscuros de la madera y la transparencia del cristal, en un concepto armónico para oficinas de alta dirección con estilo vanguardista y al mismo tiempo sobrio. Las diferentes texturas y colores de madera contrastan con las formas del mobiliario de una forma única lo cual da **LA colección W** gran dinamismo visual.

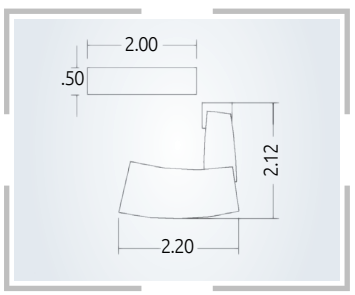



La primera impresión de tu empresa es la más importante, por eso diseñamos las mejores opciones para que el impacto de entrada a tus oficinas sea único. **LA colección RECEPCIONES** son una excelente solución para todas las oficinas que requieren de funcionalidad. Su elegancia y estilo caracteriza a esta colección. Disponibles en diferentes medidas que se adaptan a cualquier espacio.

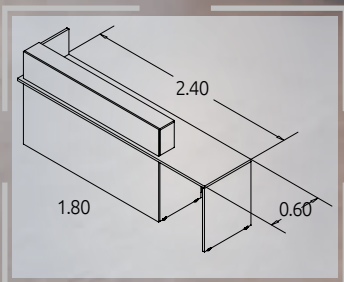
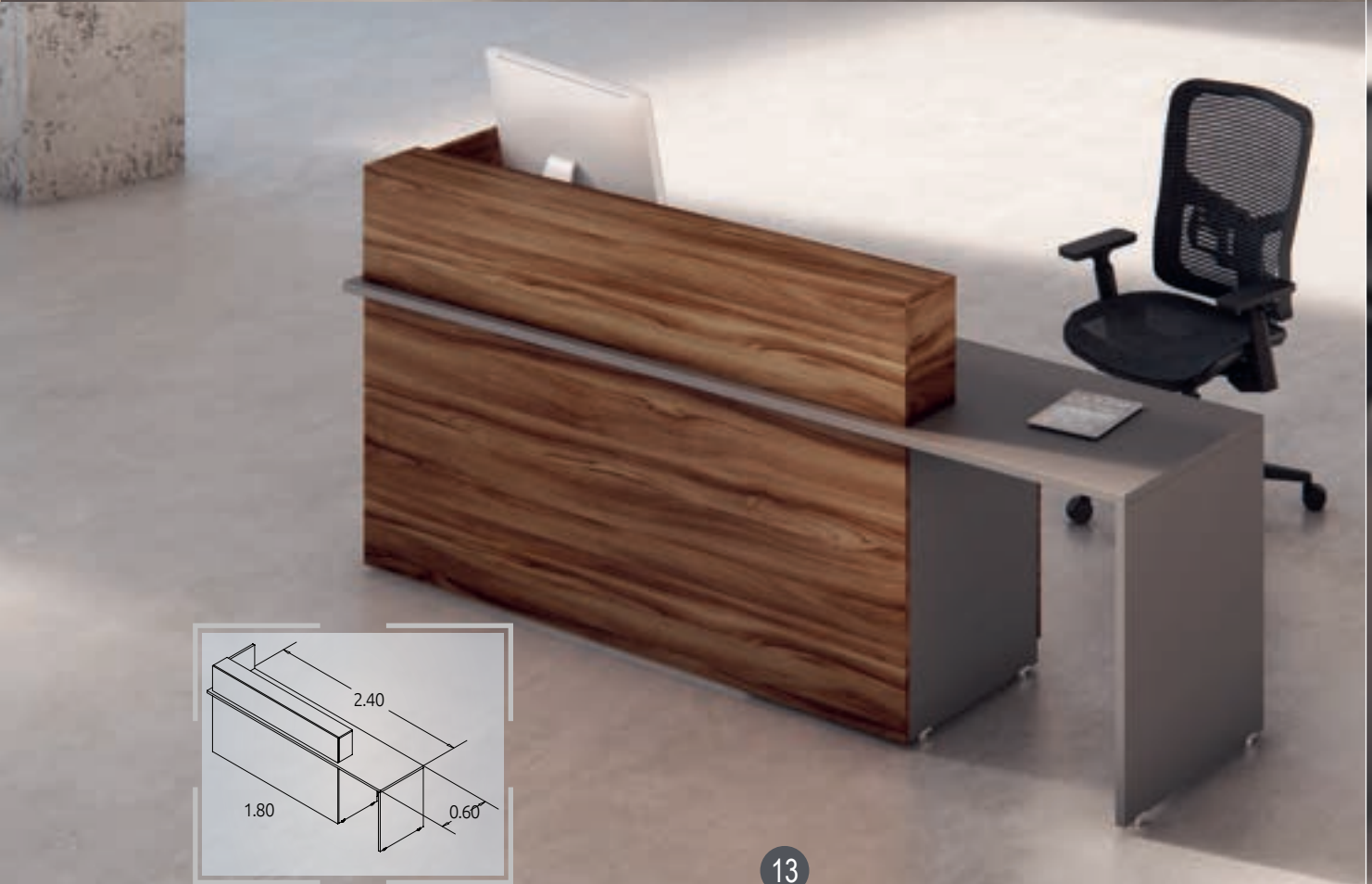



GCM

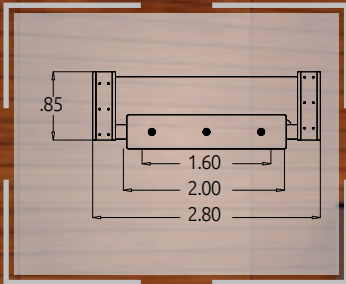
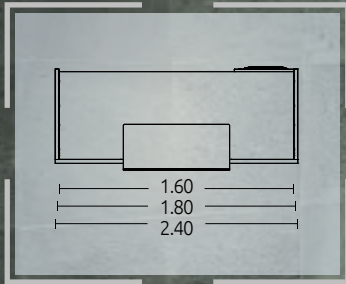

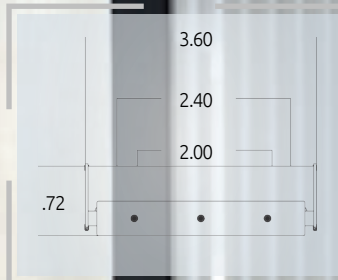
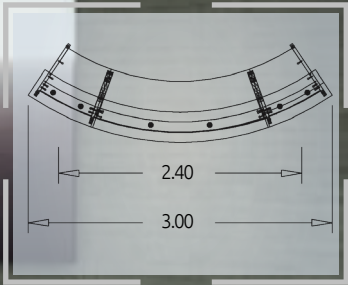



MESAS DE CONSEJO

Sabemos la importancia que tiene una reunión entre los colaboradores de la empresa o cuando se tienen negociaciones con los clientes, por eso en Ofiplan tenemos *LA colección* **MESAS DE CONSEJO** para cualquier número de personas, con cubierta de laminado o de cristal, con opción de conectividad, disponibles en una amplia variedad de acabados que permite combinar con cualquier ambiente de trabajo.



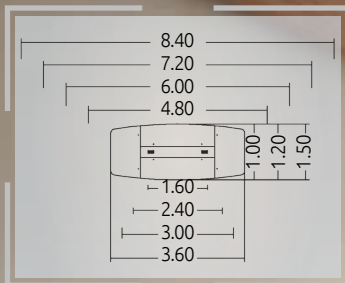
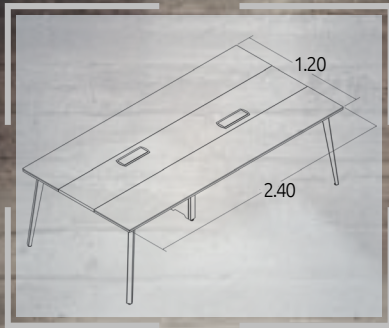

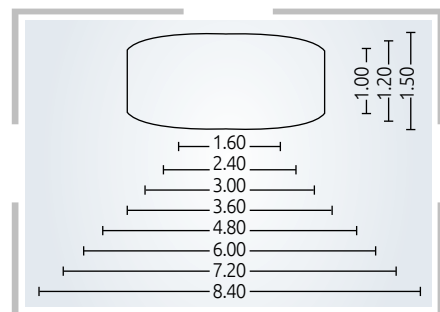



VECTOR



LA *colección* **VECTOR** cuenta con una estructura única y dinámica, es por eso que los espacios diseñados con esta colección siempre serán admirados, además gracias a sus elementos diversos de guarda que la complementan la hacen ideal para cualquier oficina, su resistente y detallado cristal la hacen aún más impresionante, dicho en otras palabras: es inspiración pura.

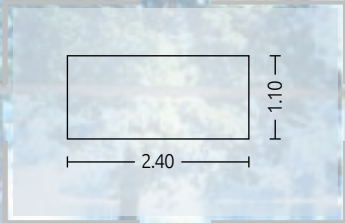
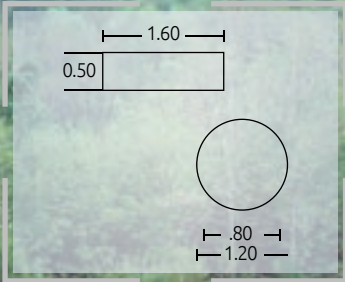



LA *colección* **LEVANTE** ofrece la fusión perfecta entre innovación, adaptabilidad y ergonomía. Con terminados resistentes y elegantes, la tecnología de punta de su mecanismo le brinda la posibilidad de ajustar la altura de su área de trabajo, permitiéndole realizar sus actividades con el mayor confort. Su sistema de 4 memorias o ajuste digital la hacen una opción única para quien disfruta de las nuevas formas de trabajar.



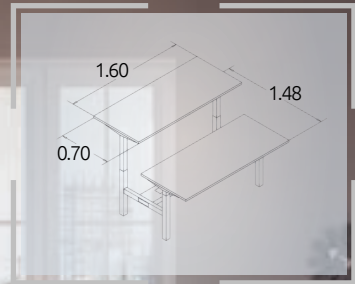

CENTURIA

LA *colección* **CENTURIA** representa distinción y lujo con exclusivos e innovadores diseños. Su estilo sobrio y elegante combina con su gran cantidad de componentes, elementos ideales en el diseño de oficinas con necesidades de niveles directivos. su estructura triangular de aluminio la hacen única, es la mejor opción para quien ama los detalles tanto como nosotros.

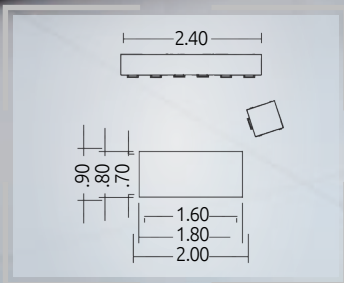

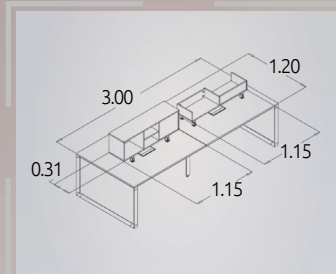
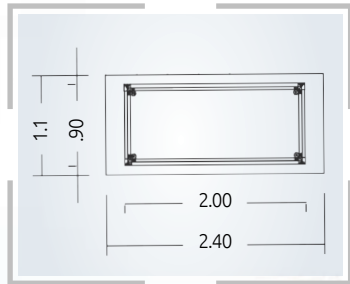

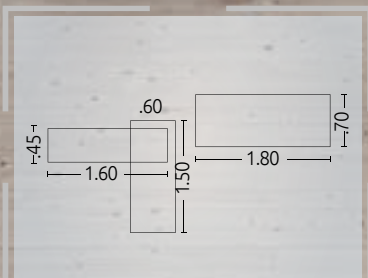
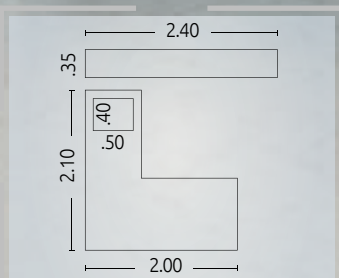

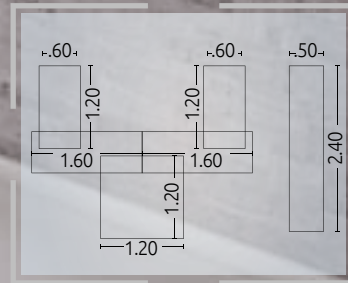
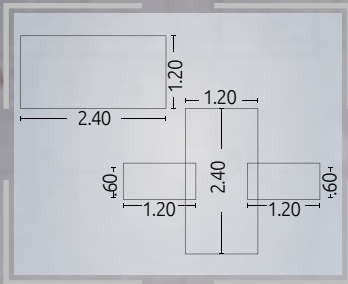



Moderna, funcional y confortable es lo que se logra al integrar **LA colección STATUS** a cualquier oficina gracias a su diseño vanguardista, aunada a su sencillez y elegancia. Los escritorios de esta colección se caracterizan por sus cubiertas rectangulares con líneas rectas, patas metálicas rematadas con sólidos regatones cromados. Todos estos detalles le dan el toque de elegancia que la distingue.











ALTUS

LA *colección* **ALTUS** representa lo mejor de la tendencia actual en elegancia, distinción y funcionalidad. Con opción a conectividad cumple con las necesidades de las empresas de hoy en día. Su combinación de colores la hacen versátil y única. La variedad de elementos que la componen nos da la oportunidad de desarrollar un proyecto integral para toda la empresa.

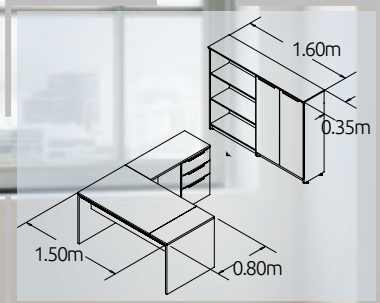
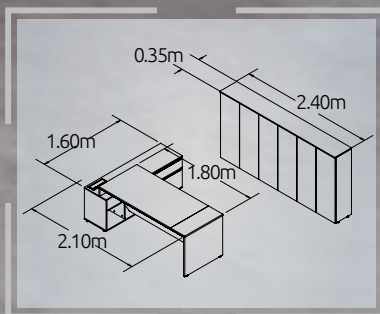



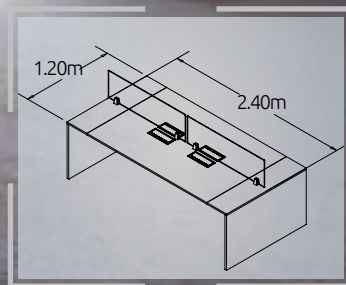
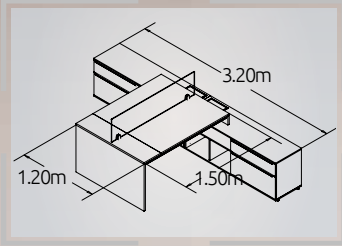



ACENTO

LA *colección* **ACENTO** nace en los brazos de la innovación, dotada de profunda modernidad, vistiendo con distinción y estilo sus espacios. Prestando gran atención al detalle, ACENTO se convierte en sinónimo de diseño, funcionalidad y versatilidad. Su elegante estructura metálica en color blanco, gris o antracita, brindan el máximo soporte y estabilidad a cada una de sus configuraciones. la opción de personalizar sus estructuras con los 8 diferentes colores de ACENTOS la hacen única.

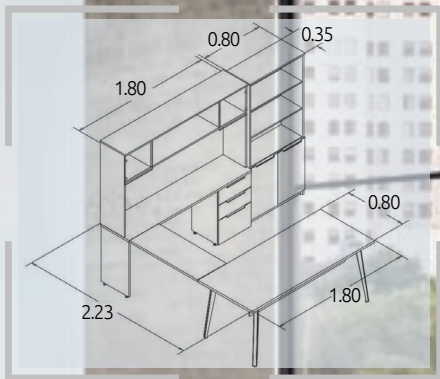
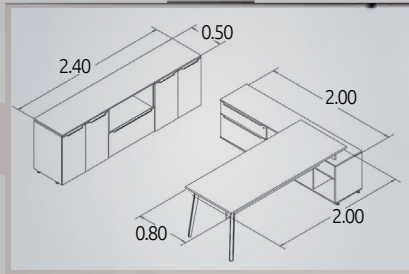

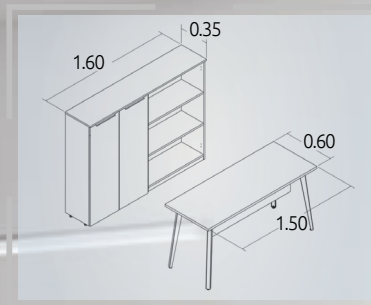
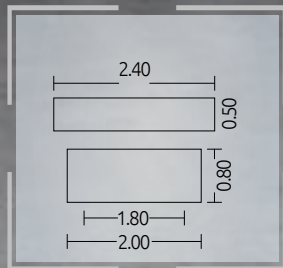

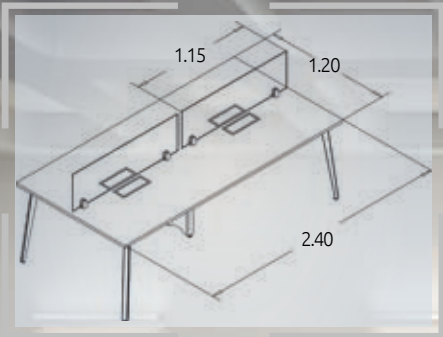
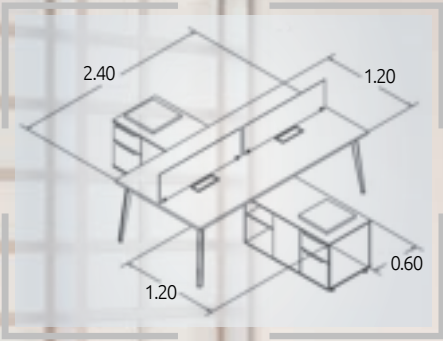

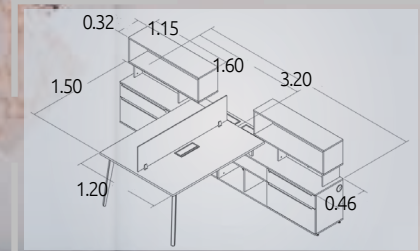
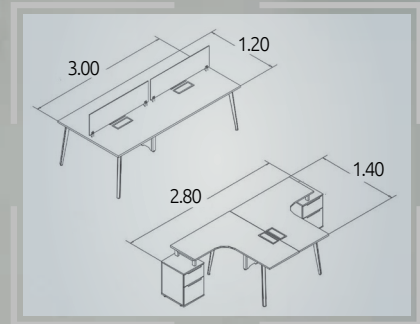



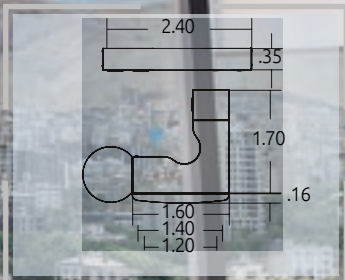

FUTTURA

LA *colección* **FUTTURA** es sinónimo de versatilidad al momento de crear espacios de gran funcionalidad. Su estilo joven y flexible proyecta una gran personalidad dinámica y futurista como su nombre lo indica. Diseños en forma de “*ele*” con elegantes extensiones con o sin cristal, equipada con ducto para conexiones eléctricas, voz y datos, patas metálicas curvas con una delicada estética hacen de esta colección una excelente solución para amueblar su oficina.

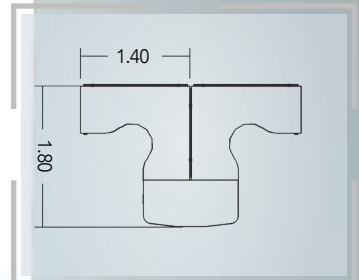
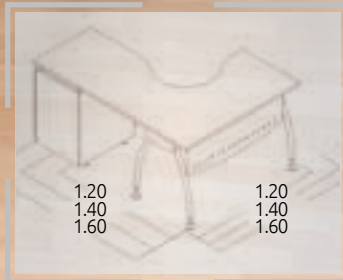

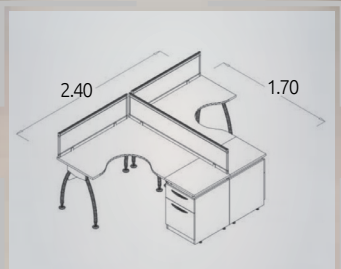
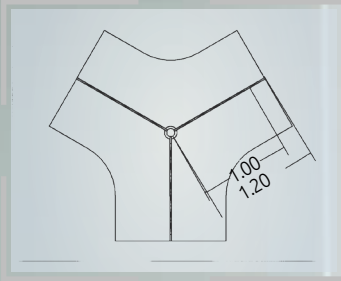

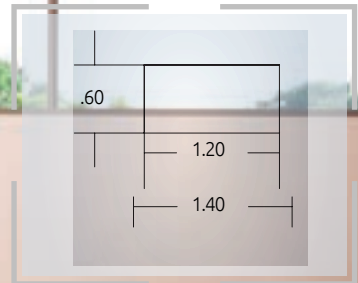
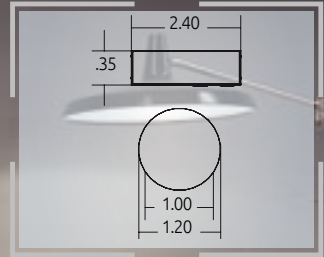







MITTOS/ CUADRA

Funcionalidad es la palabra clave hoy en día dentro de los espacios de trabajo, pensando en ello fue creada *LA colección* MITTOS/CUADRA. Esta colección proyecta la sensación de amplitud y comodidad, dando una personalidad dinámica a cada espacio. Su estilizada y moderna estructura brinda el máximo soporte y estabilidad a cada una de sus configuraciones.







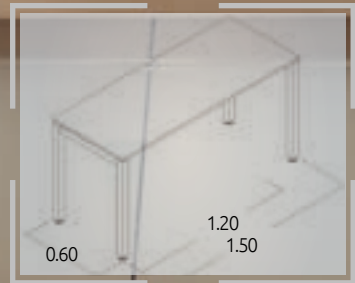

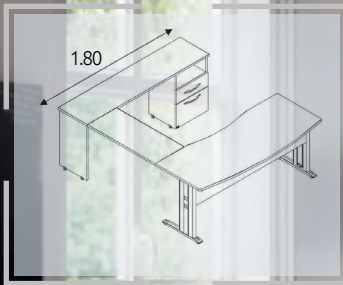

Lo básico implica versatilidad, funcionalidad pero sobre todo el espacio justo para el desarrollo de nuestras habilidades, *LA colección* **NITTRO** cuenta con una diversidad de productos que le permiten dar respuesta a cualquier requerimiento para amueblar su oficina. Su pata cableable hace de esta colección un modelo muy funcional.

NITTRO

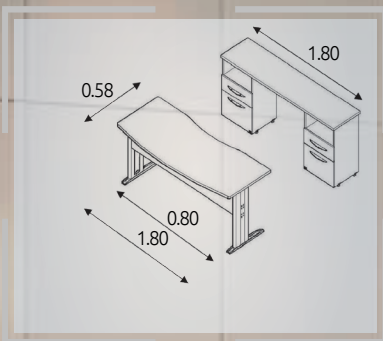

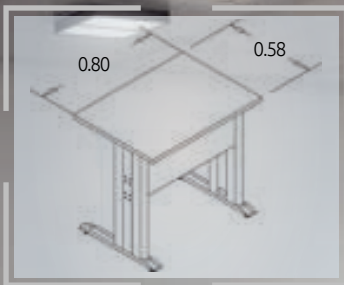
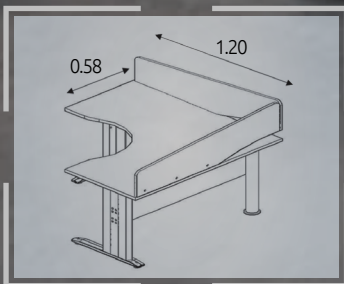



BASSE

LA *colección* **BASSE** cuenta con un diseño vanguardista y elegante que permite aprovechar al máximo los entornos de trabajo gracias a su flexibilidad, al ofrecer en sus productos dimensiones que dan una sensación de gran amplitud en espacios que requieren ser optimizados sin por ello, sacrificar comodidad y elegancia.

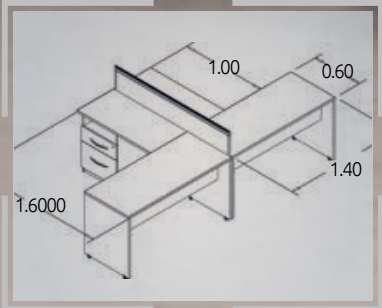
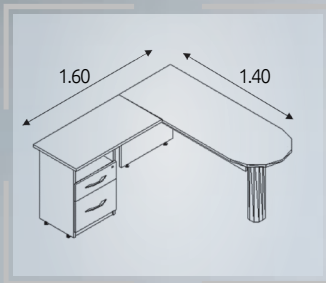

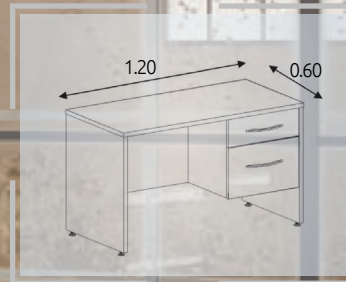
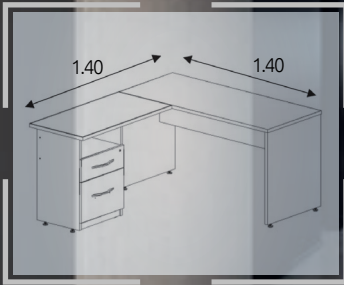

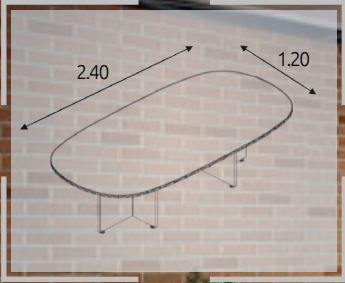
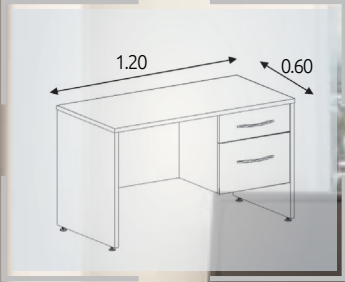



SISTEMA VIVANT

Derivado de la necesidad actual de crear espacios cada vez más funcionales combinados con diseño e innovación nace *LA colección* **SISTEMA VIVANT**. Gracias a su amplia variedad de componentes se pueden lograr todo tipo de configuraciones, aprovechando al máximo cada uno de los espacios y brindando siempre la mejor experiencia al usuario.



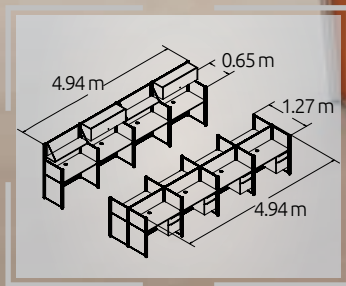
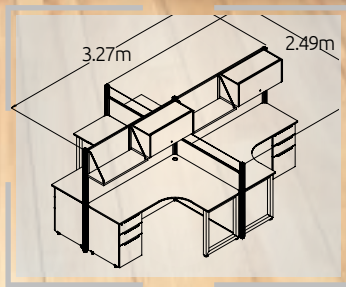

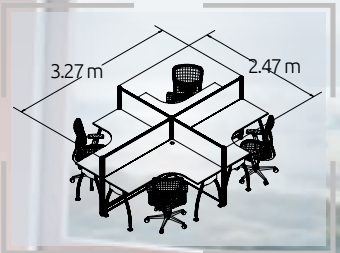
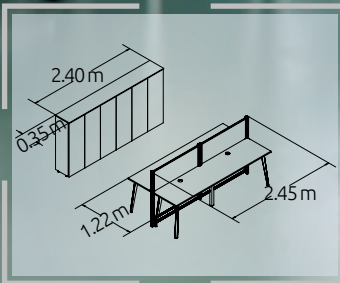





La evolución en áreas de oficina y el cambio de paradigmas laborales, han propiciado que las oficinas se vuelvan lugares atractivos, cómodos y eficientes.

Si estás buscando un diseño de interiores para crear entornos que favorezcan la creatividad y la productividad, al mismo tiempo que responda a las necesidades de los colaboradores y cumpla con tu imagen de marca **LA colección SISTEMA KLICK** es la ideal.





ofiplan[®]
Velasco

SISTEMA H



Ofrece la alternativa más idónea para el aprovechamiento de espacios integrales en interiores con aislamiento acústico. Con una gran versatilidad de medidas y colores **LA colección SISTEMA H** es la mejor opción para quien busca optimizar espacios. Así mismo cuenta con accesorios para guardar y ducto metálico en el zoclo para la fácil conducción de cableado.

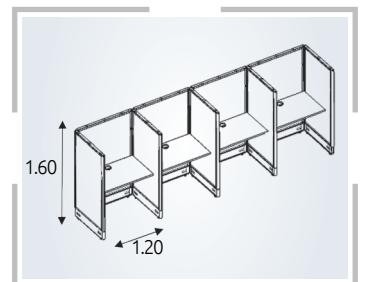

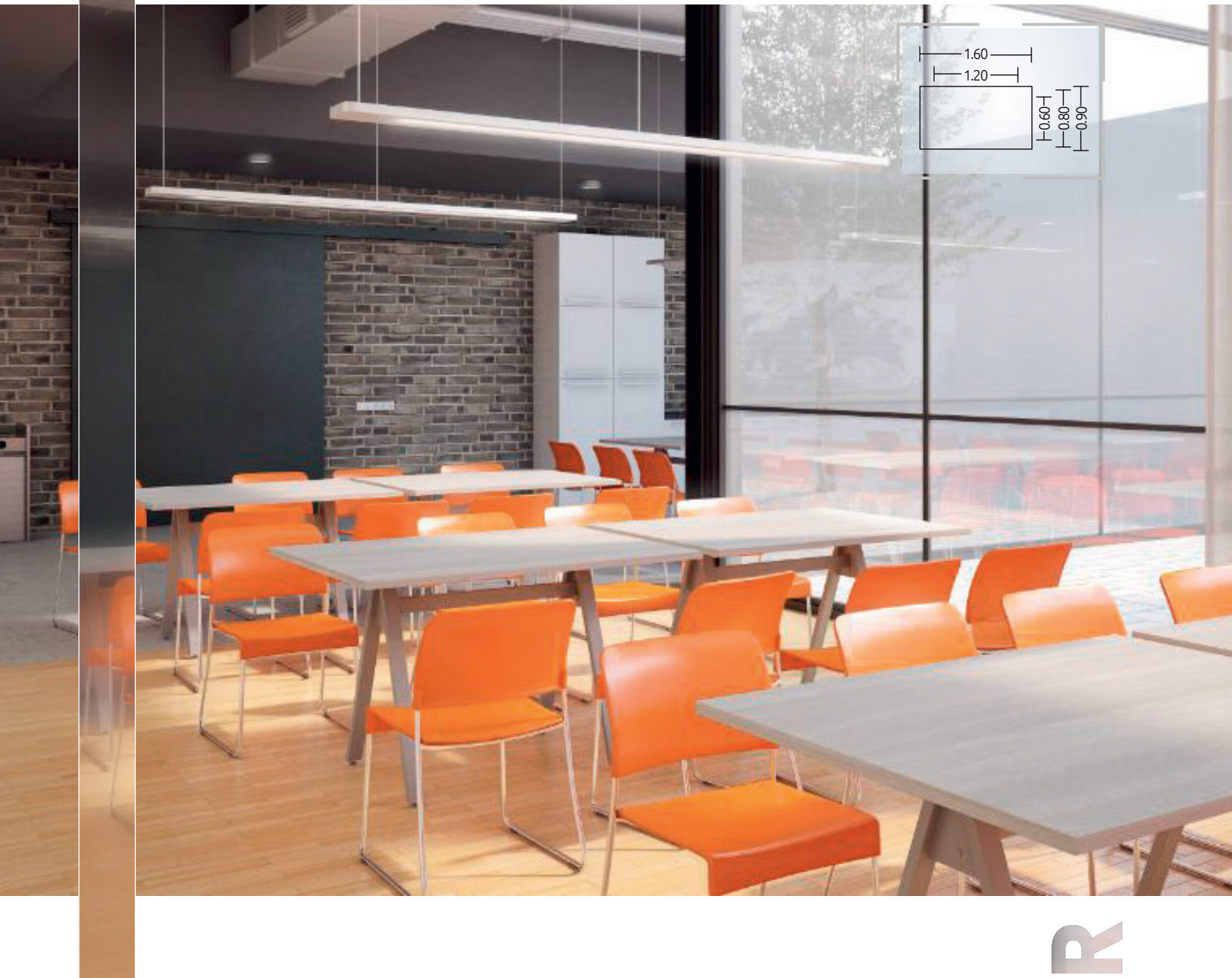

Los tiempos han cambiado, el área de comedor ejecutivo es un espacio de recreación para los colaboradores de la empresa. Consíéntelos con **LA colección COMEDORES**, con opción de cubiertas de laminado melamínico o laminado plástico, su fabricación cumple con los más altos estándares de calidad, que te garantiza una alta resistencia y durabilidad. Complementa con la silla ideal para estos espacios.



SOLUCIONES DE GUARDA

El trabajo diario exige tener espacios funcionales para guardar documentos o artículos personales y de oficina.

LA *colección* **SOLUCIONES DE GUARDA** cuenta con todas las opciones que se requieren en cualquier lugar de trabajo y que se adaptan a las necesidades de cada usuario.



G14PMO1P1A

DIMENSIONES Frente: 41 cm
Fondo: 50 cm
Alto: 66 cm



G14AHO1H

DIMENSIONES Frente: 80cm
Fondo: 50cm
Alto: 75cm



G14AHO2H

DIMENSIONES Frente: 80cm
Fondo: 50cm
Alto: 75cm



G14CREMOV

DIMENSIONES Frente: 120 cm
Fondo: 46 cm
Alto: 67 cm



G14AVE2A

DIMENSIONES Frente: 50cm
Fondo: 50cm
Alto: 75cm



G14AVE3A

DIMENSIONES Frente: 50cm
Fondo: 50cm
Alto: 107cm



G14AVE4A

DIMENSIONES Frente: 50cm
Fondo: 50cm
Alto: 137cm

ARCHIVEROS



HIR*1419*NEG4



HIR*1413*NEG2



PMMAVE4A-9111



PMMAVE3GA-9112



PMMAVE2GA-9113



ARCHIVERO
COMBINADO



PMMAHOA-9126AG



PMMAHOA-91273G



PMMAHOA-91282G

MUEBLES METÁLICOS



PMMGABGM9141



PMMGABGM-9145



PMMMUEMGB-3950



ESP-0014



PMMBANT-3910



PMMBANBM-3901



LCMLOCSTD3P*ARENA



LCMLOCSTD3P*GRIS



LCMLOCSTD4P*ARENA



LCMLOCSTD4P*GRIS



PMMLOCLM3133 3PM



LCMLOCSTD5P*ARENA



LCMLOCSTD5P*GRIS



PMMLOCRM-3159 4PR



PMMLOCLM3135 5PM



PMMLOCRM-3152 2PR



PMMLOCLC-31922PC



PMMLOCLP-31733PP

LOCKERS



G14LCO80CP

DIMENSIONES Frente: 80cm
Fondo: 35cm
Alto: 180cm



G15LCO80PVI

DIMENSIONES Frente: 80cm
Fondo: 35cm
Alto: 180cm



G15LCO80SP

DIMENSIONES Frente: 80cm
Fondo: 35cm
Alto: 180cm



G15LIN80CP

DIMENSIONES Frente: 80cm
Fondo: 50cm
Alto: 75cm



G15LME80PV

DIMENSIONES Frente: 80cm
Fondo: 35cm
Alto: 120cm



G15LIN80SP

DIMENSIONES Frente: 80cm
Fondo: 50cm
Alto: 75cm



G15LME80SP

DIMENSIONES Frente: 80cm
Fondo: 35cm
Alto: 120cm



G15LCO80CPI

DIMENSIONES Frente: 80cm
Fondo: 35cm
Alto: 180cm



G15LME80CP

DIMENSIONES Frente: 80cm
Fondo: 35cm
Alto: 120cm



1 LIB. INF. + 1 ARCH. HORIZONTAL

DIMENSIONES	Frente:	160cm
	Fondo:	50cm
	Alto:	75cm

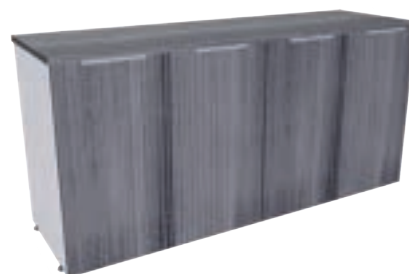

2 LIBREROS INFERIORES

DIMENSIONES	Frente:	160cm
	Fondo:	50cm
	Alto:	75cm



1 LIB. INF. + 1 ARCH 1 GAVETA

DIMENSIONES	Frente:	160cm
	Fondo:	50cm
	Alto:	75cm

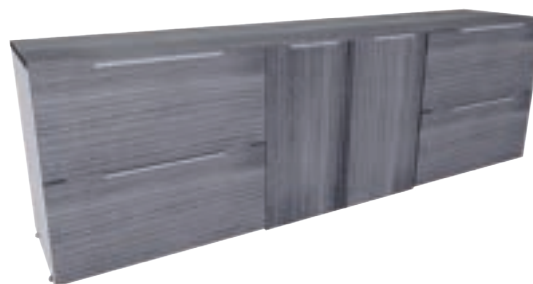

1 LIB. INF. + 2 ARCH 2 GAVETAS

DIMENSIONES	Frente:	240cm
	Fondo:	50cm
	Alto:	75cm



2 LIB. INF. + 1 ARCH. 1 GAVETA

DIMENSIONES	Frente:	240cm
	Fondo:	50cm
	Alto:	75cm

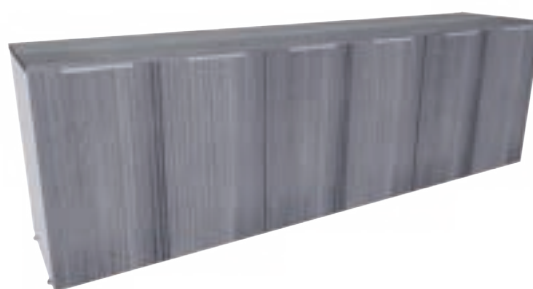

3 LIBREROS INFERIORES

DIMENSIONES	Frente:	240cm
	Fondo:	50cm
	Alto:	75cm



El archivo de alta densidad o **ARCHIVO MÓVIL** es un sistema de almacenaje inteligente que permite aprovechar al máximo los espacios destinados al archivo de las empresas. Cuenta con carros móviles de fácil manejo, la versatilidad que ofrece este sistema de archivo a las empresas que requieren guardar una gran cantidad de documentos o de materiales hacen de esta una opción inigualable gracias al aprovechamiento de los espacios.

LA colección BUTACAS ofrece diferentes opciones de materiales y acabados, con diseños modernos y con la flexibilidad de personalizar cada proyecto para hacerlo único.



ARGENTINA



EURO80-300



BUTACAS



MAIA



GRADERÍO TELESCÓPICO



FRESH



ES 100



SILLAS

Elegir la silla ideal para trabajar es tan importante como lo es el mobiliario dentro de una oficina pues pasamos varias horas sentados en ella. En Ofiplan contamos con la más amplia *colección* de **SILLAS** la cual se adapta a las necesidades de cada usuario, con diferentes acabados, colores, texturas y materiales logramos integrar creativamente cada espacio de trabajo. Nos encanta enfocarnos en los detalles de diseño y funcionalidad y por eso lo plasmamos en nuestras sillas.

SILLAS ALTO DISEÑO



VISCONTE



PLIMODE



CONTESA II



SABRINA



SYLPHY



LEOPARD



LEGENDER



LUCE



LIVES



GCSEJE1210NE



GCSEJE1210BL



GCSEJE1230NEPI



GCSEJE1230GRPI



GCSDIR1231NEDE



GCSDIR1231GRDE



TCSEJECEO



TCSEJEPRESIDENT



RESEJE8000

EJECUTIVA PIEL / DECOPIEL



GCSEJE1120



TCSEJEDRIVE



OFSEJE1700



TCSEJEBOSS



OFSEJE4000



OFSEJE90



OFSEJE1500



OFSEJE9100LT



TCSEJEDRIVE



GCSEJE1511NE



GCSEJE1511NE



GCSEJE1500



TCSEJEWEB



TCSEJEADVANCE



OFSEJE9500



OFSEJE7900



RESEJE9000



TCSEJEDELTA



GCSOPE120



GCSOPE130



GCSOPE140BL



GCSOPE140GR



GCSOPE150



GCSOPE160



GCSOPE170



GCSOPE180



GCSOPE190



OFSEJE850



RESDIR1201



OFSOPE2300



OFSOPE220



OFSOPE230



RESOPE460



OFSOPE520



RESOPE1101



OFSOPE550



GCSOPE90



GCSOPE100



GCSEJE200



GCSOPE850



SESSEC10130



OFSOPECS60



SILLAS INDUSTRIALES



SILLAS GAMER



SILLAS CAJERO



GCSVIS1215NE



GCSVIS1215BL



GCSVIS1235NEDE



GCSVIS1235GRDE



OSVIS1902



GCSSOF9431



TCSVISHELL



OSVIS9105LT



RESVIS8005

VISITANTES EJECUTIVOS



GCSVIS105



GCSVIS115



GCSVIS135



GCSVIS145BL



GCSVIS145GR



OSVIS560



TCSVISCLOUD



TCSVISMAL



SESVIS10200



AMYOPEN



ANNETTE



DROP



LADY B



MAXI DIVA



MISS B



OLA NATURAL



TULA



ZEBRA

COLECTIVIDAD



VESESCAL - 730



VESESCAL - 740



VESESCAL - 741



VESBUTAL - 742



VESBUTAL - 814



VESBUTAL- 736



VESESCAL - 1050



VESESCAL - 1010



VESESCAL - 120



GCSOFGAL1



GCSSOFLEA1



KOROLEV1



MALAGA CP



WAVE



MALAGA

SOFÁS



ZELIG6



ZELIG2



EUSVANEV2003



RE-572G REWIND



OFSBAN663DT



RESBAN931C



RE-108-06203REPLAY



OFSBAN883



PSSPERAGRANDE



PSSOTTO



PSSHENDRIX



PSSORIGINALSACKS



PSSTOKIO



PSSDROP



PSSBEACHLOUNGER



PSSCURVE



PSSOCTAGONO

SILLONES PUFF



ABUELA



BAKHITA



FULLER



GIO



GINEVRA



IRIS



JUBEL



NUTA



SAI

ofiplan[®]

Velasco





Tapetes modulares, con miles de diseños que inspiran, hechos con materiales sustentables que los convierte en una solución permanente para cualquier proyecto. *piso Lt.* Recubrimiento vinílico para piso ideal para espacios que precisan fácil limpieza e higiene.



SOLUCIONES PARA RECUBRIMIENTOS EN PISO



HOME OFFICE

En la actualidad cada vez son más frecuentes los profesionales que realizan sus actividades fuera de una oficina tradicional y requieren mobiliario para el trabajo en casa adecuado, cómodo y ergonómico que les permita tener un espacio ordenado y estético para las horas laborales en casa, nuestra *colección* **HOME OFFICE** reúne todas las características que estás buscando para una jornada productiva y eficiente.



ESCRITORIO CON ENTREPAÑOS

DIMENSIONES

Frente: 1.00m
Fondo: 40cm
Alto: 75cm



ESCRITORIO CON LIBRERO

DIMENSIONES

Frente: 1.08m
Fondo: 0.40 y 0.60cm
Alto: 75cm



ESCRITORIO SLIM

DIMENSIONES

Frente: 80cm 1.00m
Fondo: 40cm 50cm
Alto: 75cm 75cm



ESCRITORIO CON CAJON

DIMENSIONES

Frente: 80cm
Fondo: 40cm
Alto: 77cm



ESCRITORIO CURVO

DIMENSIONES

Frente: 1.00m
Fondo: 50cm
Alto: 75cm



SANITTY

Actualmente la higiene es indispensable para evitar el contagio de enfermedades virales, conociendo la importancia de tomar medidas que nos brinden seguridad ante esta realidad dentro de nuestros espacios de trabajo y comerciales hemos creado *LA colección* **SANITTY** que cuenta con la solución perfecta para poder seguir siendo productivos.



MAMPARA ACRILICO
Dimensiones varias



DISPENSADOR INFO

F: .30m
F: .30m
A: 1.50m



DISPENSADOR CON PEDAL

F: .30m
F: .30m
A: 1.00m



SOPORTE DISPENSADOR

F: .30m
F: .30m
A: 1.00m



DISPENSADOR METÁLICO

F: .30m
F: .35m
A: .96m



MUEBLE DISP. ABIERTO

F: .30m
F: .20m
A: .80m



MUEBLE DISP. CON ENTREPAÑOS

F: .30m
F: .20m
A: .80m



MUEBLE DISP. CON PUERTA

F: .30m
F: .20m
A: .80m

Colores de Melamina / Los tonos son aproximados, sólo ilustrativos



Metal /



Mamparas /

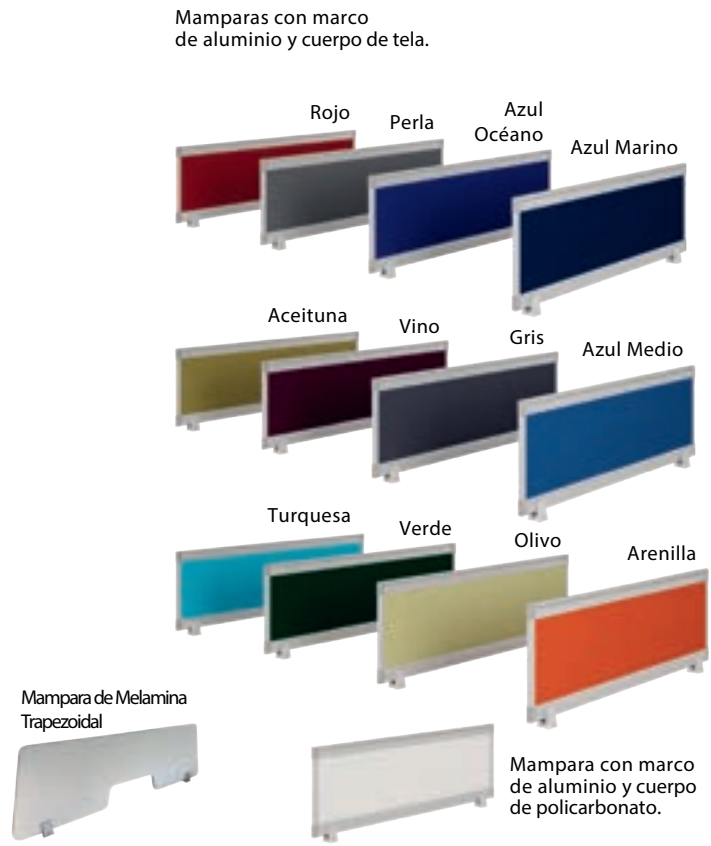
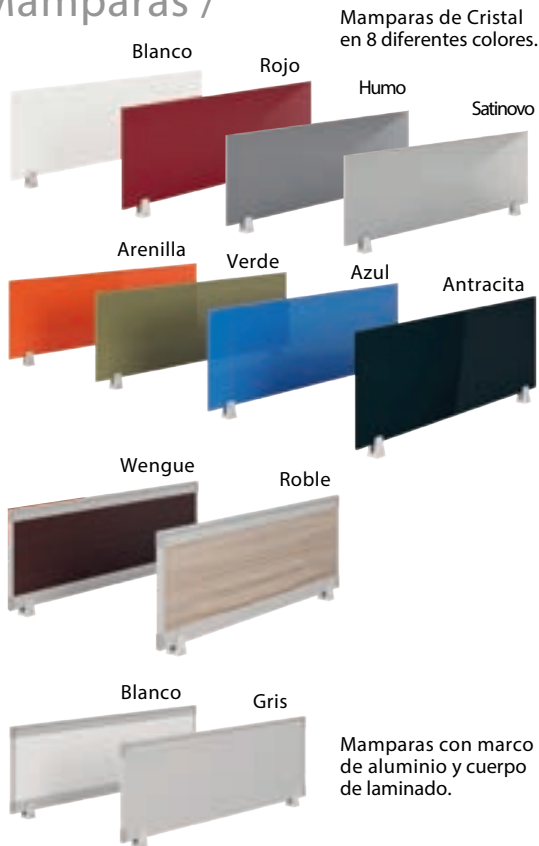

Colores de Tela / Los tonos son aproximados, sólo ilustrativos



50 Más de años dan confianza

GUADALAJARA, JAL
SHOWROOM LÓPEZ COTILLA
López Cotilla N. 1947
Esq. Francisco Javier Gamboa
33 3616 1919 33 3616 9755

GUADALAJARA, JAL
SHOWROOM CHAPULTEPEC
Chapultepec Sur N. 488
Entre Mexicaltzingo y Montenegro
33 3616 2324 33 3616 2318

ZAPOCAN, JAL
SHOWROOM ZONA ANDARES
Av. Patria No 1470
Frente al estadio 3 de Marzo
33 2015 0708 33 2015 0709

SAN PEDRO GARZA GARCÍA, N.L.
SHOWROOM CALZADA DEL VALLE
Calz. Del valle 355 Poniente
Local 3-6 Dentro de Plaza Aleva
81 2010 0303 81 1508 3074

www.ofiplan.mx



@OfiPlan Vitrero